

Inhoudsopgave

Welkom.....	3
Een blik op het bedieningspaneel.....	4
PIN-code voor toegang tot het systeem gebruiken.....	5
Menuopties oproepen.....	6
Het systeem inschakelen.....	8
Het systeem uitschakelen.....	12
Ingangen overbruggen.....	14
Overbruggingen uitschakelen.....	16
Wat te doen bij een alarm.....	18
Een lokaal alarm afzetten.....	19
Een gebied in alarmtoestand uitschakelen.....	21
Een lijst maken van recente alarmen.....	22
Als er geen alarm is.....	23
Als er een alarm is.....	23
Programmeren gebruikers.....	24
Woordenlijst.....	34
Index.....	35
Lijst met deurgroepen.....	36
Vastleggen details.....	38

Welkom

In deze handleiding wordt uitgelegd hoe het Advisor Master-beveiligingssysteem doorgaans gebruikt dient te worden. Het is toepasbaar voor alle ATS Controlpanelen (ATS2000/3000/4000 serie). Het verdient aanbeveling de instructies zorgvuldig te lezen alvorens het systeem voor de eerste maal in te schakelen. Bewaar de handleiding op een veilige plaats, zodat deze gemakkelijk geraadpleegd kan worden.

Er worden in deze handleiding symbolen gebruikt voor verduidelijking van de informatie:



Opmerking. Geeft aanvullende informatie.



Druk op een toets op het bedieningspaneel.



De alfanumerieke toetsen op het bedieningspaneel.

I.132-06/04

Een blik op het bedieningspaneel

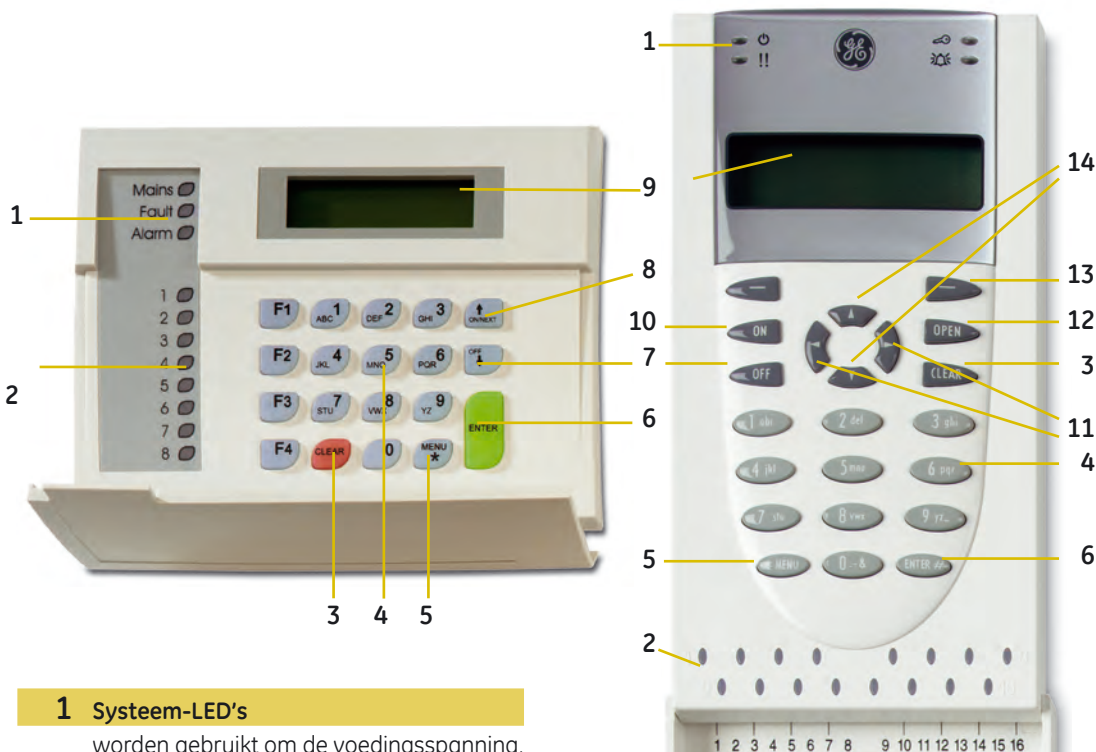

1 **Systeme-LED's**

worden gebruikt om de voedingsspanning, storingen en alarmen van het systeem te signaleren

2 **LED's van gebieden**

worden gebruikt om aan te geven welke gebieden zijn ingeschakeld of waar een alarm is opgetreden

3 **CLEAR-toets**

wordt gebruikt om de huidige display-functie te verlaten

4 **Alfanumerieke toetsen**

worden gebruikt om gegevens en codes in te voeren

5 **MENU* toets**

wordt gebruikt om:

- de login-prompt van het menu te tonen
- met een achterwaartse stap een verkeerde invoer te wissen
- achterwaarts door het menu te bladeren

6 **ENTER-toets**

wordt gebruikt om:

- een stap te voltooien
- door het menu te bladeren

7 **OFF-toets**

wordt gebruikt om na invoer van uw PIN-code het systeem uit te schakelen

8 **ON/NEXT-toets**

NEXT-toets
wordt gebruikt om:

- het volgende item in een menulijst te tonen
- getoonde informatie te verversen

ON-toets

wordt gebruikt om na invoer van uw PIN-code het systeem in te schakelen

9 **LCD-display**

wordt gebruikt om teksten weer te geven

Vervolg op de volgende bladzijde...

PIN-code voor toegang tot het systeem gebruiken

U hebt een PIN-code en/of een kaart nodig voor het gebruik van het Advisor **MASTER**-systeem. Uw PIN-code heeft vier tot tien cijfers en is uniek voor elke gebruiker.

De beheerder van het beveiligingssysteem heeft uw PIN-code ingeprogrammeerd zodat u voor specifieke taken bent geautoriseerd, bijvoorbeeld het in- en uitschakelen van het systeem. U hebt alleen toegang tot menu-opties waarvoor u door uw PIN-code bent geautoriseerd. Wanneer u probeert een optie te kiezen waartoe u niet geautoriseerd bent, verschijnt de displaytekst Geen toegang.

Het is ook mogelijk dat u, zelfs als u met uw PIN-code toegang tot een menuoptie hebt, nog geen toegang hebt tot alle bijbehorende gegevens.

Als u een menuoptie hebt opgeroepen en daarna twee minuten lang geen toets indrukt, wordt de optie automatisch verlaten. Het is een goede gewoonte menuopties te verlaten door de CLEAR-toets in te drukken en niet te wachten op deze 'time-out'-functie, want als iemand anders ondertussen het menu gaat gebruiken, kan dit worden gelogd onder uw PIN-code.

10 ON-toets (ATS1110/1111)

wordt gebruikt om na invoer van uw PIN-code het systeem in te schakelen

11 Left/Right-toets

Voor toekomstig gebruik

12 Open-toets

wordt gebruikt om na invoer van uw PIN-code een deur te openen (indien geprogrammeerd)

13 Voor toekomstig gebruik

14 Up/Down-toets

wordt gebruikt om:

- het volgende of vorige item in de menulijst te tonen
- getoonde informatie te verversen

Menuopties oproepen

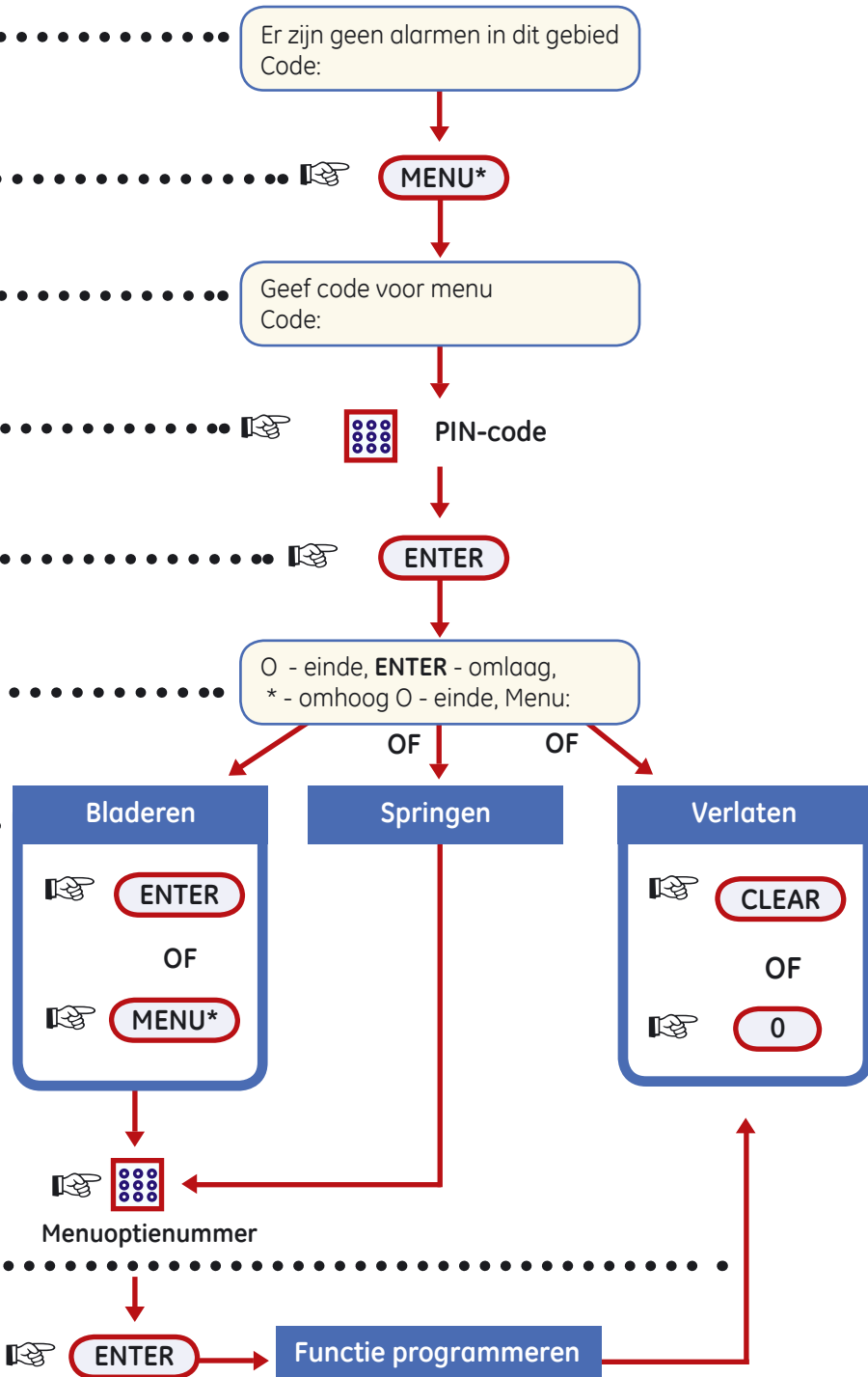

Het systeem inschakelen

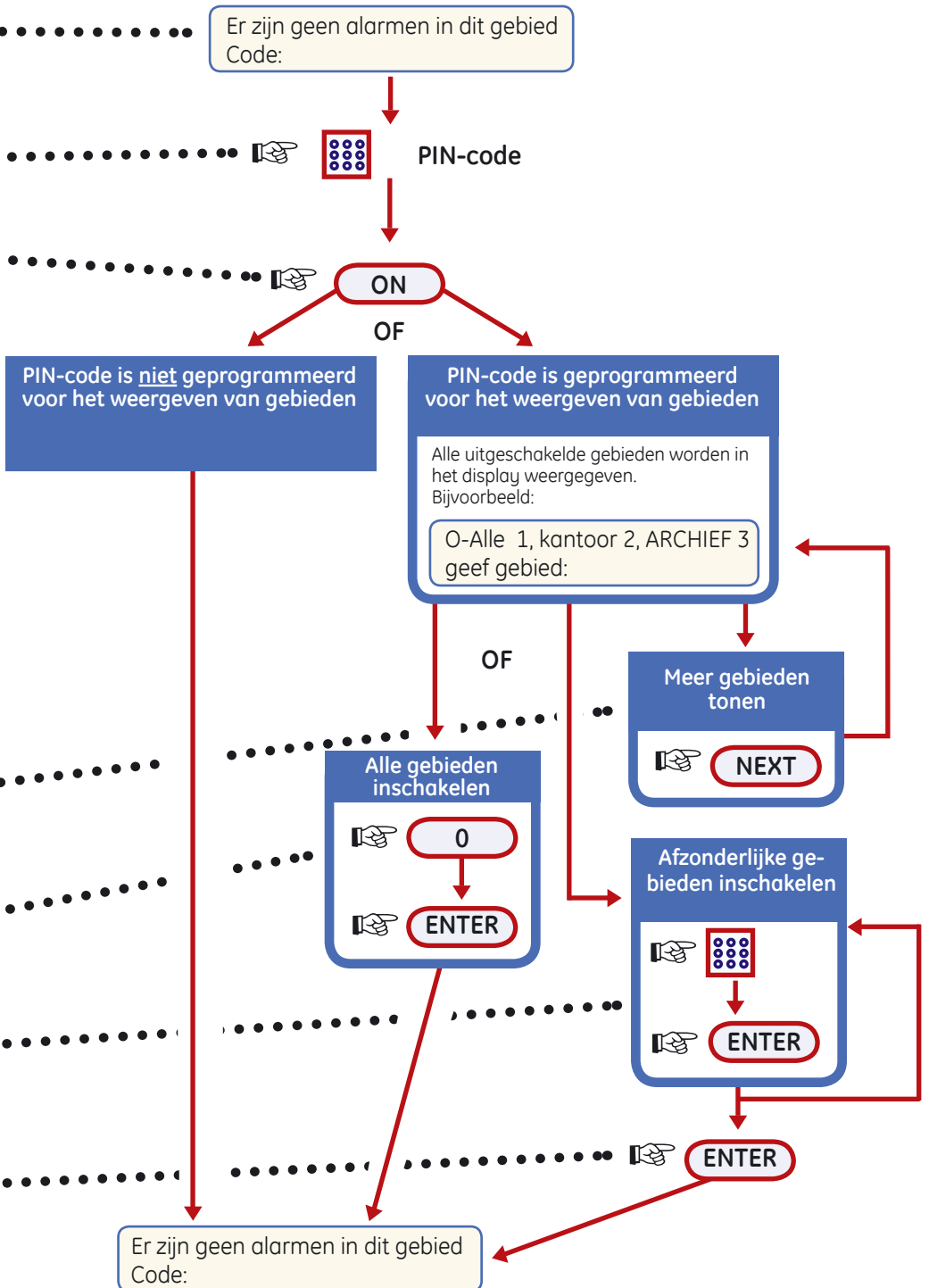

Het systeem inschakelen

voorwerpen te dicht bij de detector (hebben ge-) staan, of de detectors zelf is afgedekt.

Na het invoeren van de inschakelcode geeft het systeem weer Verstoorde ingangen.

De desbetreffende detector is verstoord omdat iemand in de ruimte aanwezig is, een deur die nog open staat etc of de detector is gemaskeerd.

Indicatie: de gele LED op de ruimtelijke detector brandt continu/of knippert.

Oplossing: verwijder de aanwezige verstoring, loop na minimaal 40 sec. na het verwijderen van de verstoring, door het detectiebereik, de rode LED op de detector gaat branden, de gele LED dooft.

Ga terug naar het bediendeel en voer de inschakelcode nogmaals in, een inschakeling moet nu mogelijk zijn.

Neem contact op met de servicedienst indien een inschakeling nog altijd onmogelijk is, en een overbrugging van de respectieve zone onverantwoord zou zijn.

Het systeem inschakelen

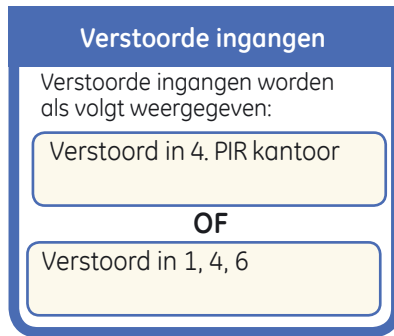

Maskering detector verwijder de verstoring.
Doe na minimaal 40 sec. na verwijdering een looptest.

Herhaal na een geslaagde looptest de inschakelprocedure.

Het systeem uitschakelen

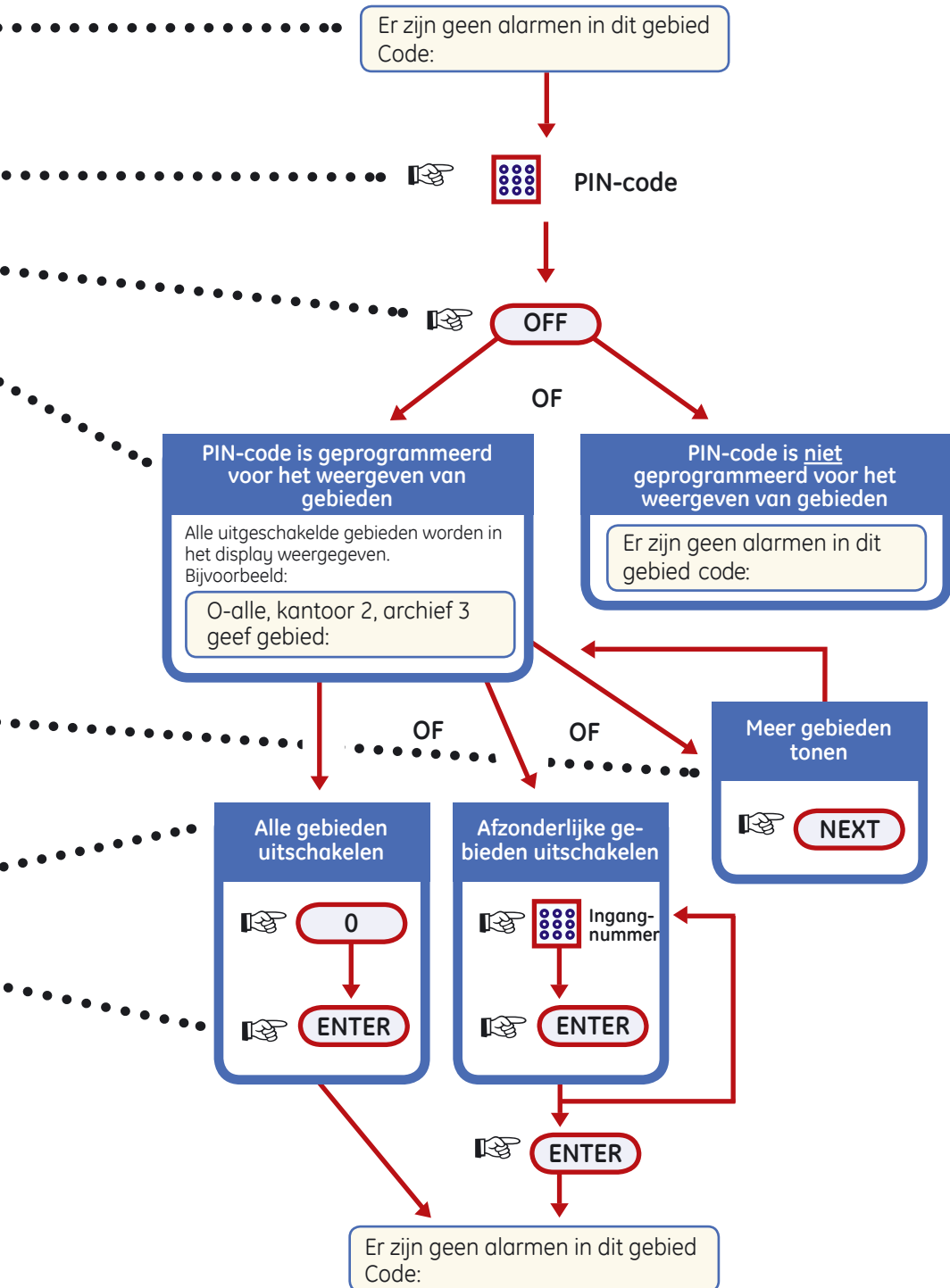

Ingangen overbruggen

Met deze functie kunt u ingangen overbruggen en deze isoleren van het beveiligingssysteem. Dit doet u bijvoorbeeld wanneer een ingang defect is. Door een ingang te overbruggen voorkomt u dat deze een alarm genereert, totdat de defecte ingang is gerepareerd.

Er kunnen ook gevallen optreden waarin u een veilige ingang wilt overbruggen. Bijvoorbeeld wanneer u een raam open wilt laten staan terwijl het systeem is ingeschakeld. Door de ingang van dit raam te overbruggen, wordt er geen alarm gegenereerd wanneer het systeem wordt ingeschakeld.

Begin met de coderegel op de onderste regel van het display.

Druk op **MENU***

Voer uw **PIN**-code in

Druk op **ENTER**

(Zie pagina 6 voor meer informatie over het oproepen van menu-opties)

Voer **10** in en druk op **ENTER**.

Wat er vervolgens gebeurt, hangt af van de aanwezigheid van overbrugde ingangen:

Alle ingangen zijn veilig - u kunt veilige ingangen overbruggen als u de ingangsnummers weet.

Voer het **ingangsnummer** in en druk op **ENTER** om de ingang te overbruggen, of druk op **CLEAR** om de programmeermodus te verlaten.

Verstoorde ingangen - minstens één ingang is verstoord. Deze kunnen op een van de volgende twee manieren worden weergegeven:

- een voor een, of
- als een lijst van nummers

Wanneer de ingangen een voor een worden weergegeven, kunt u van de ene naar de andere ingang bladeren met de toets **NEXT**.

Afhankelijk van de status van de ingangen kunt u:

- **Verstoorde ingangen overbruggen**

Voer het **ingangsnummer** in en druk vervolgens op **ENTER**.

Wanneer u klaar bent, drukt u op **ENTER** en **CLEAR** om de programmeermodus te verlaten.

- **Veilige ingangen overbruggen**

Voer het **ingangsnummer** in en druk vervolgens op **ENTER**.

Wanneer u klaar bent, drukt u op **ENTER** en **CLEAR** om de programmeermodus te verlaten of drukt u op **0**.

- **Exit** - hiermee kunt u de programmeermodus verlaten.

Druk op **CLEAR**.

Ingangen overbruggen

Er zijn geen alarmen in dit gebied
Code:

MENU



PIN-Code

ENTER

10

ENTER

Bladeren

NEXT

Verstoorde ingangen

Verstoorde ingangen worden
als volgt weergegeven:

Verstoord in 4. PIR kantoor
overbrug:

OF

Verstoord in 1, 4, 6
overbrug:

Veilige ingangen

Het display toont:

Alle ingangen zijn veilig
overbrug:

Ingangen
overbruggen

Ingang-
nummer

ENTER

ENTER

0

CLEAR

ENTER

Overbrugde ingangen in dit gebied
Code:

Overbruggingen uitschakelen

Deze functie gebruikt u voor het uit de overbrugging halen van ingangen en deze weer normaal te laten functioneren.

Begin met de coderegul op de onderste regel van het display.

Druk op **MENU***

Voer uw **PIN**-code in

Druk op **ENTER**

(zie pagina 6 voor meer informatie over het oproepen van menuopties).

Toets eerst **11** in en druk vervolgens op **ENTER**

Wat er vervolgens gebeurt hangt af van de aanwezigheid van overbrugde ingangen:

Geen overbrugde ingangen – druk op **CLEAR** om de programmeermodus te verlaten

Overbrugde ingangen – er zijn een of meer overbrugde zones. Deze ingangen worden op een van de twee volgende manieren weergegeven:

- een voor een, of
- als een lijst van nummers.

Wanneer de ingangen een voor een worden weergegeven, kunt u van de ene naar de andere ingang bladeren met de toets **NEXT**.

Afhankelijk van de status van de ingang kunt u:

• **Overbruggingen uitschakelen** – u kunt hier de geselecteerde ingangen uit de overbrugging halen.

Voer het **Ingangsnummer** van de gewenste ingangen in en druk vervolgens op **ENTER**.

Wanneer u klaar bent, drukt u op **ENTER** en **CLEAR** om de programmeermodus te verlaten of druk op **0** gevolgd door **ENTER**.

• **Exit** – hiermee kunt u de programmeermodus verlaten.

Druk op **CLEAR**.

Overbruggingen uitschakelen

Overbrug de ingangen in dit gebied
Code:

MENU*



PIN-code

ENTER

11

ENTER

Bladeren



NEXT

Overbrugde ingangen

Overbrugde ingangen worden
als volgt weergegeven:

Overbrugd 4. Pir kantoor
Uit overbrg:

OF

Overbrugd 1, 4, 6
Uit overbrg:

Geen overbrugde ingangen

Het display toont:

Alle ZONES uit overbrugging
Uit overbrg:

Overbrugging
uitschakelen



Ingangsnr.

ENTER

ENTER

0



CLEAR

ENTER

Er zijn geen alarmen in dit gebied
Code:

Wat te doen bij een alarm

Wanneer een alarm optreedt, knippert een rode LED van het gebied op het bedieningspaneel.

De schermtekst "Er zijn geen alarmen in dit gebied" wordt niet langer getoond.

Indien het een lokaal alarm is, wordt de schermtekst "Lokaal Alarm" getoond.

Er kunnen vele ingangen met een gebied verbonden zijn. Wanneer een alarm optreedt, is het belangrijk te weten welke ingang het probleem veroorzaakt zodat u snel maatregelen kunt nemen.

Wat er gebeurt bij een alarm:

Er kunnen verschillende soorten alarmen optreden in verschillende situaties.

- **Lokaal alarm** - Dit treedt op wanneer een ingang wordt verstoord, terwijl een systeem is uitgeschakeld. Het alarm is alleen binnen het gebouw hoorbaar en wordt lokaal afgehandeld. De LED van het gebied knippert (als dit zo is geprogrammeerd). Het controlepaneel geeft een continue pieptoon af totdat iemand het alarm bevestigt via het bedieningspaneel. Op het display staat de melding: "Lokaal Alarm".

Het treedt bijvoorbeeld op wanneer een als branddeur geprogrammeerde ingang verstoord wordt.

U hoeft geen contact op te nemen met de particuliere alarmcentrale.

- **Alarm** - Het exacte type alarmsignaal hangt af van de programmering van het systeem (knipperlichten, sirenes, ...). De LED op het bedieningspaneel knippert snel.

Het kan 24 uur per dag optreden, afhankelijk van de programmering, bijvoorbeeld vanwege een deur die wordt geforceerd terwijl het gebied is ingeschakeld.

Een alarm kan zo worden geprogrammeerd dat het wordt doorgegeven aan de particuliere alarmcentrale.

Vervolg op de volgende bladzijde...

De rode LED van het gebied waar het alarm is afgegaan, knippert. Het bericht **Local Alarm** verschijnt. Er wordt geen bericht getoond.

Alleen CODE: staat afgebeeld. Bij een lokaal alarm gaat geen LED branden, de tekst "Lokaal ALarm" verschijnt echter wel.

☞ Druk tweemaal op **ENTER** om de plaats van het alarm te bepalen. Er wordt een lijst met alarmen getoond.

Wat er op het display wordt getoond, hangt af van de programmering. De ingangen kunnen als volgt worden weergegeven:

- een voor een, of

- als een lijst van nummers.

U kunt nu kiezen uit deze twee opties:

- **Lokaal alarm accepteren** – hiermee kunt u de sirene afzetten en de alarmtoestand beëindigen. Alle ingangen met een lokaal alarm hebben een A (=Alarm) voor hun ingangsnummer staan. Druk op **0** en vervolgens op **ENTER**.

U kunt slechts een ingang tegelijk bevestigen.

- **Volledige ingangsnaam tonen** – hiermee kunt u de volledige naam weergeven van de ingang in alarmtoestand. U weet dan de exacte plaats van de ingang in het gebied.

Voer het ingangsnummer in en druk vervolgens op **ENTER**.

Verhelp het probleem (bijvoorbeeld door de branddeur te sluiten).

Een lokaal alarm afzetten

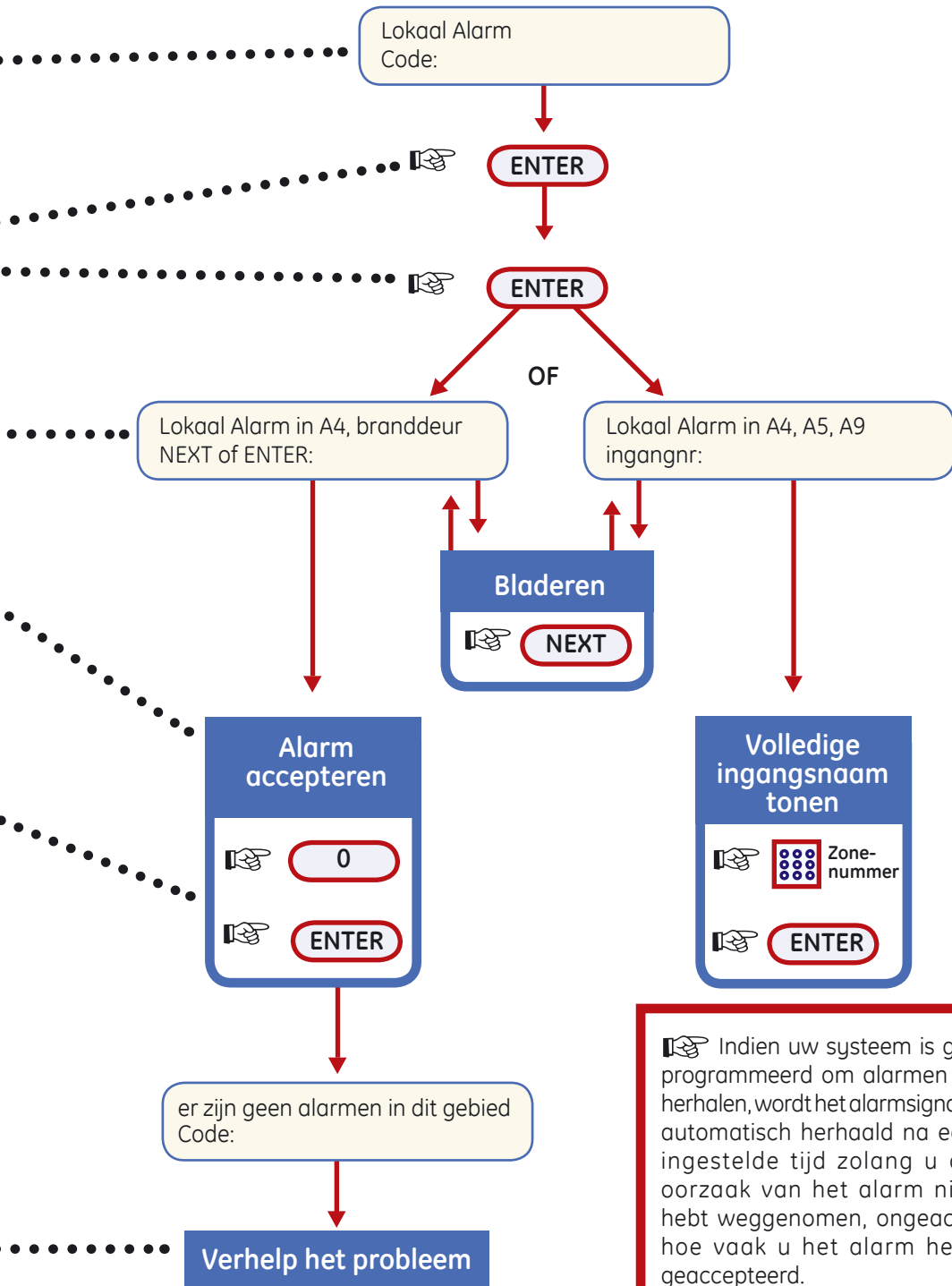

Wat te doen bij een alarm (vervolg)

• **Systeemalarm** - dit alarm kan te allen tijde optreden. Het soort alarmsignaal hangt af van de programmering van het systeem (knipperlichten, sirenes,...).

Het treedt op wanneer de beveiligingsapparatuur (bijvoorbeeld het paneel) wordt gesaboteerd, of wanneer zich een storing voordoet.

U kunt een systeemalarm alleen afzetten als u daarvoor met uw PIN-code toe bent geautoriseerd.

Het systeem kan zo worden geprogrammeerd dat er automatisch contact met de particuliere alarmcentrale wordt opgenomen.

Met wie moet u contact opnemen bij een alarm:

Neem bij een alarm contact op met de installateur van uw beveiligingssysteem.

De volgende problemen kunnen zich voordoen:

● **Er is een defecte ingang** - Deze zal een alarm blijven veroorzaken totdat die ingang wordt overbrugd (zie pagina 10).

Zodra u een defecte ingang overbrugt, wordt het alarm automatisch afgezet.

● **Uw PIN-code werkt niet wanneer u het alarm probeert af te zetten** - daarvoor kunnen twee redenen zijn:

- U kunt slechts een alarm afzetten voor een gebied als uw PIN-code daarvoor is geprogrammeerd. Als dat niet het geval is en u probeert een alarm af te zetten, wordt het gebied misschien in- of uitgeschakeld.

- U kunt een systeemalarm alleen afzetten indien uw PIN-code daarvoor is geautoriseerd.

Op het paneel knippert een LED van een gebied om aan te geven in welk gebied er een alarm is opgetreden.

Voer uw **PIN**-code in.

Druk op **OFF**.
Wat er vervolgens gebeurt, hangt af van de programmering van uw PIN-code:

PIN-code is niet geprogrammeerd voor het weergeven van gebieden

Alle geprogrammeerde gebieden worden automatisch uitgeschakeld.

PIN-code is geprogrammeerd voor het tonen van gebieden

U kunt kiezen uit een van de volgende vier opties:

1. **Meer gebieden tonen** - hiermee kunt u het volgende ingeschakelde gebied in de lijst tonen. Selecteer het gebied dat u wilt uitschakelen (zie optie 3) of druk weer op **NEXT**. Wanneer u klaar bent, drukt u op **ENTER**.

2. **Alle gebieden uitschakelen** - hiermee kunt u alle gebieden tegelijk uitschakelen. Druk op **0** en vervolgens op **ENTER**.

3. **Afzonderlijke gebieden uitschakelen** - hiermee kunt u geselecteerde gebieden een voor een uitschakelen. Voer het nummer in van het gebied dat u wilt uitschakelen. Wanneer u klaar bent, drukt u weer op **ENTER**.

4. **EXIT** - Druk op **CLEAR**. De gebieden blijven ingeschakeld.

De LED stopt met knipperen. Het gebied is nu uitgeschakeld.

Verhelp het probleem (bijvoorbeeld door de deur te sluiten).

Een gebied in alarmtoestand uitschakelen

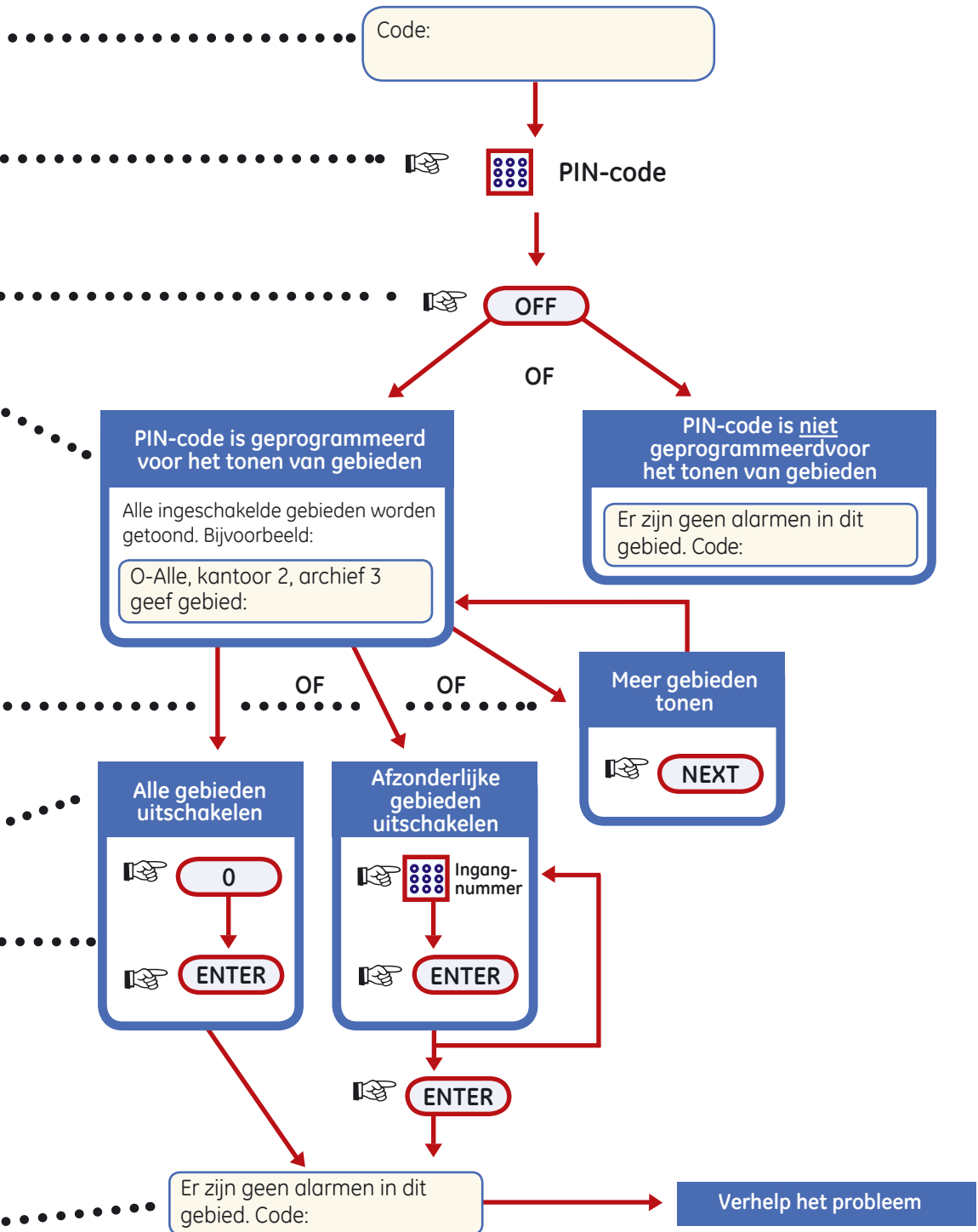

Een lijst van recente alarmen maken

Dit is een snelle en gemakkelijke manier om na te gaan waar en wanneer alarmen zijn opgetreden. Deze informatie is nuttig wanneer u een alarm hebt moeten afzetten zonder eerst de oorzaak na te gaan.

Als er tijdens het opvragen van de lijst een alarm actief is, wordt er alleen informatie over dat alarm getoond.

ALS ER GEEN ALARM IS:

Druk twee maal op de ENTER-toets om informatie over de laatste alarmen op te vragen.

Op het display staat waar het alarm is opgetreden.

U kunt nu:

- **de laatste alarmen in detail bekijken.**

Druk op **1**.

- **het overzicht verlaten.** U kunt het historisch overzicht van de alarmen verlaten en terugkeren naar het oorspronkelijke display. Druk op **0**.

ALS ER EEN ALARM IS:

Druk tweemaal op de ENTER knop om informatie over huidige alarmen te krijgen.

Op het display staat waar het alarm is opgetreden.

U kunt nu:

- **door de lijst bladeren.** Druk op **NEXT**.

- **de lijst verlaten.** U kunt de lijst van de alarmhistorie verlaten en terugkeren naar het oorspronkelijke display. Druk op **ENTER**.

Een lijst van recente alarmen maken

Als er geen alarm is

Er zijn geen alarmen voor dit gebied. Code:



ENTER



ENTER

13:23 - 31/10 - ALARM Ingang 1
1-Scan, Ø Einde:

OF

Bladeren door
recente alarmen



1

Lijst met
recente
alarmen verlaten



0

Er zijn geen alarmen in dit gebied
Code:

Als er een alarm is

Code:



ENTER



ENTER

Alarm in T3
NEXT of ENTER

OF

Voorwaarts
bladeren



NEXT

Verlaten



ENTER

Code:

Wijzigen alleen eigen PIN-code

MENU*

Geef code voor MENU
Code:



PIN-code

ENTER

0-Einde, ENTER-Omlaag *-Omhoog
0-Einde, Menu:

14

ENTER

PIN codes worden niet weergegeven
Code:



PIN-code

ENTER

Bevestig PIN Code
Code:



PIN-code

ENTER

PIN codes worden niet weergegeven
Code:



PIN-code OF

ENTER

14- Programmeer gebruikers:
0- Einde Menu:

0

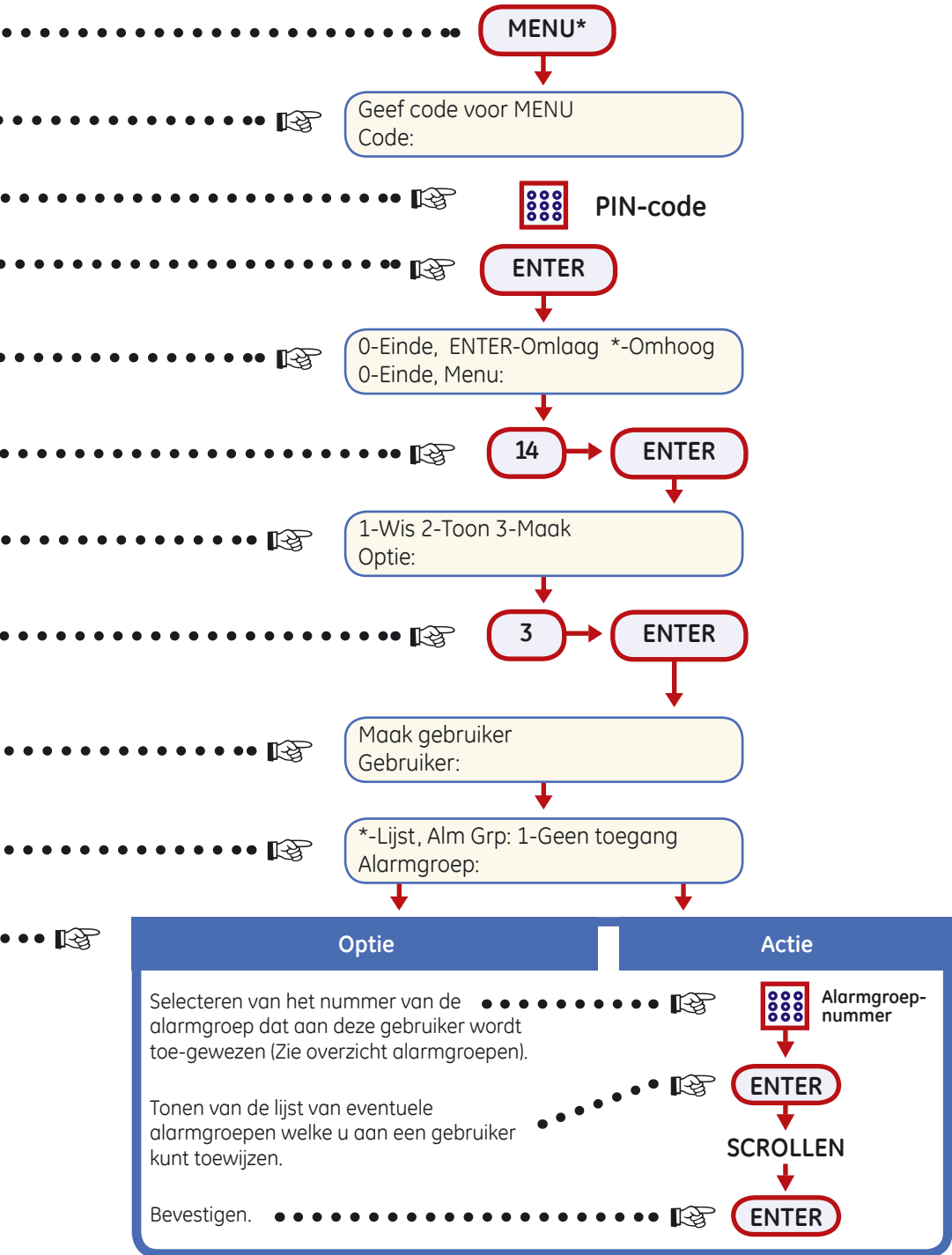

ENTER

Invoeren van nieuwe gebruikers

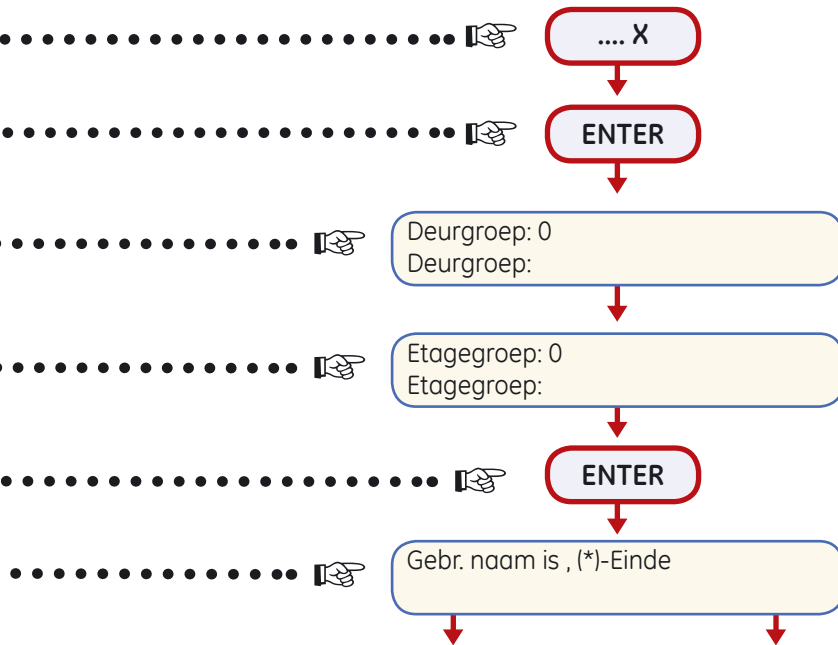

Invoeren van nieuwe gebruikers (vervolg)



Optie	Actie
Invoeren van de letters van de gebruikersnaam.	 Gebruikersnaam
Verplaatsen van de cursor naar de positie achter de naam.	
Opslaan van de naam (en de nieuwe naam tonen, indien ingevoerd/gewijzigd). Indien de naam gewijzigd is, worden alleen de karakters vóór de cursor opgeslagen.	SCROLLEN 

Programmeren gebruikers (vervolg)

Waarschuwing

Bij het invoeren van een naam wordt de **ENTER**-toets ALLEEN gebruikt voor het verplaatsen van de cursor. Volg de procedure zorgvuldig bij het invoeren van een naam. Gebruik **MENU*** voor opslaan en voor verlaten van de optie.

12. Wanneer het invoeren van de naam voltooid is, drukt u op **MENU*** om de getoonde invoer op te slaan en verder te gaan naar de volgende stap.

13. Het display toont bijv.: ●●●●●●●●●●●●●●●●●●

14. Voer de **PIN**-code in voor deze gebruiker, bevestig deze nieuwe pincode door deze een tweede maal in te voeren. (zie ook "Wijzigen alleen eigen **PIN**-code" stap 3, 4, 5 en 6). ●●●●●●●●

Druk dan op **ENTER** om deze op te slaan en weer te geven. ●●

Druk op **ENTER** om terug te keren naar het hoofdmenu, of toets op **CLEAR** om het menu te verlaten. ●●●●●●●●●●●●●●●●●●

Invoeren van nieuwe gebruikers (vervolg)

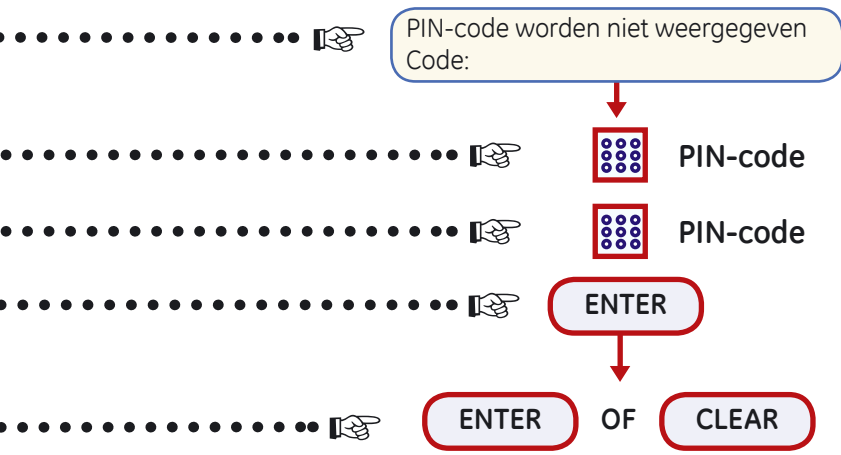

Verwijderen bestaande gebruiker

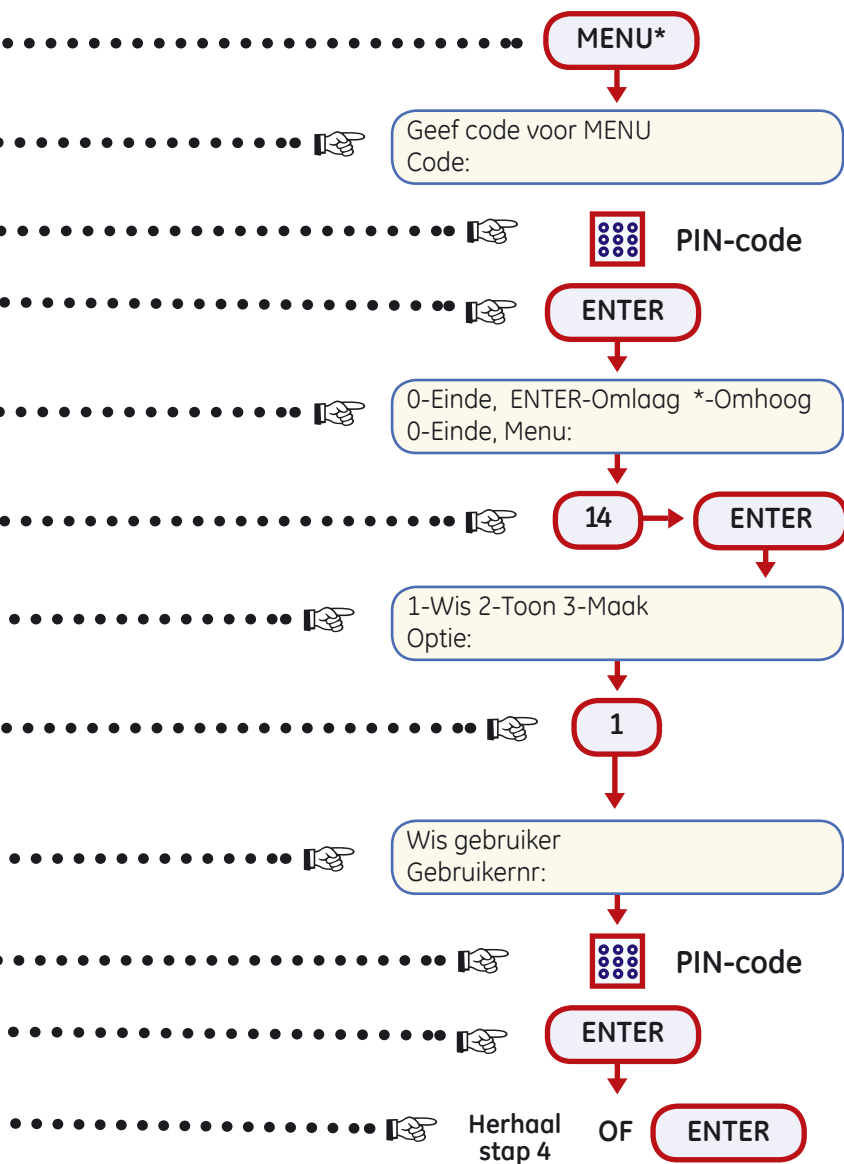

Woordenlijst

Controlepaneel	Dit is het "brein" van het systeem. Het houdt toezicht op alle ingangen en bepaalt hoe te reageren.
Gebied	Een deel van het systeem met eigen beveiligingsvereisten. Een systeem kan in een aantal verschillende gebieden opgedeeld zijn, bijvoorbeeld een vergaderzaal, een kantoor en een magazijn.
Geheugen	Een lijst van recente alarmgebeurtenissen die opgeslagen zijn in een geheugen. Deze kunnen worden weergegeven op het LCD-display van het bediendeel.
Ingang	Een ingang wordt aangesloten op apparatuur die een alarm kan genereren, zoals een magnetisch contact of een PIR-apparaat. Elke ingang heeft een eigen nummer en bijbehorende naam, bijvoorbeeld: 6 Toegang.
Ingeschakeld	Het beveiligingssysteem is ingeschakeld.
LCD	De schermteksten worden weergegeven op het Liquid Crystal Display van het bediendeel dat verbonden is met het controlepaneel.
LED	Een Light Emitting Diode is een lampje op het controlepaneel dat een status aangeeft, bijvoorbeeld een veilige status of een alarm. Een LED kan groen (230v), oranje (storing), of rood (ingeschakeld/alarm) zijn, afhankelijk van de status.
Overbrugd	De ingang is tijdelijk losgekoppeld van het beveiligingssysteem.
Particuliere alarmcentrale	Een bedrijf dat de toestand van een beveiligingsinstallatie bewaakt en afgesproken opvolging onderneemt bij afgesproken voorvallen.
PIN-code	Het P ersoonlijke I dentificatie N ummer waarmee u het systeem kunt in- en uitschakelen; eventueel kunt u hiermee ook autorisatie hebben voor andere functies. Het is een 4- tot 10-cijferig getal dat in het beveiligingssysteem moet worden ingevoerd via het bediendeel alvorens de meeste functies uitgevoerd kunnen worden. Elke gebruiker heeft een unieke PIN-code.
PIR-detector	Een apparaat dat beweging detecteert met behulp van passieve infrarood-technologie.
Sabotage	Een sabotagefunctie voorkomt dat ingangen of het controlepaneel worden ontregeld of vernield, bijvoorbeeld door het onderbreken of kortsluiten van een kabel. Als een dergelijke situatie wordt gedetecteerd, treedt er een alarm op.
Uitgeschakeld	Het beveiligingssysteem is uitgeschakeld. De ingangen voor sabotage, dwang, overval, paniek en brand functioneren nog.
Veilige ingang	Het op de ingang aangesloten detectieapparaat is niet geactiveerd, bijvoorbeeld omdat de deur dicht is.
Verstoorde ingang	Het op de ingang aangesloten detectie apparaat is verstoord, bijvoorbeeld omdat er een deur openstaat.

A

- Afzetten van een alarm 20
- Alarm
 - afzetten 21
 - accepteren 18
 - locatie bepalen 18
 - lijst maken van recente alarmen 22
 - lokaal alarm 18
 - met wie contact opnemen wanneer alarm optreedt 20
 - PIN-code werkt niet 20
 - uitschakelen van gealarmeerde ingang 21
- Accepteren van lokale alarmen 18

B

- Bedieningspaneel
 - welk te gebruiken voor in-/uitschakelen 8

G

- Gebruiker
 - invoeren 26
 - verwijderen 32
 - wijzigen 24

I

- Ingangen
 - defect 14
 - overbruggen 14
 - overbrugging uitschakelen 16
 - veilig 14
 - verstoord 14
- Inschakelen
 - afhankelijk van programmering PIN-code 8
 - instelbare tijd voor verlaten van gebied 8
 - situaties waarin u niet kunt in-/uitschakelen 8
 - tonen van uitgeschakelde gebieden 8
 - wanneer inschakelen 8

L

- LED
 - rood 8
 - uit 12
- Lijst maken van recente alarmen 22
- Lokaal alarm
 - afzetten 19
 - accepteren 19
 - locatie bepalen 18

M

- Menuopties
 - oproepen van 6
 - springen naar een specifieke menu-optie 6

O

- Oproepen van menuopties 6
- Overbruggen van ingangen
 - venster open laten bij inschakelen systeem 14
- Overbruggingen uitschakelen 16

P

- PIN-code
 - gebruik 5
 - invoeren nieuwe PIN-code 26
 - restricties op gebruik 5
 - verwijderen bestaande PIN-code 32
 - wijzigen eigen PIN-code 24
- PIN-code werkt niet
 - bij afzetten van alarm 20
 - bij in-/uitschakelen 8

R

- Recente alarmen
 - lijst maken 22

S

- Displayteksten
 - lokaal alarm 18
 - Geen toegang 5
- Symbolen gebruikt in deze handleiding 3
- Systeemalarm 20

T

- Toetsenbord
 - beschrijving 4

U

- Uitschakelen
 - afhankelijk van programmering van PIN-code 12, 20
 - ingang in alarmtoestand 21
 - ingestelde inlooptijd 12
 - situaties waarbij u niet kunt uitschakelen 12
 - tonen van ingeschakelde gebieden 12, 20
 - wanneer uitschakelen 12

W

- Woordenlijst 34

Lijst met deurgroepen (Door installateur te vermelden details)

Nummer Naam

Samenvatting van functie:

Nummer Naam

Samenvatting van functie:

Nummer Naam

Samenvatting van functie:

Nummer Naam

Samenvatting van functie:

Nummer Naam

Samenvatting van functie:

Nummer Naam

Samenvatting van functie:

Nummer Naam

Samenvatting van functie:

Nummer Naam

Samenvatting van functie:

Lijst met alarmgroepen (Door installateur te vermelden details)

Nummer Naam

Samenvatting van functie:

Nummer Naam

Samenvatting van functie:

Nummer Naam

Samenvatting van functie:

Nummer Naam

Samenvatting van functie:

Nummer Naam

Samenvatting van functie:

Nummer Naam

Samenvatting van functie:

Nummer Naam

Samenvatting van functie:

Nummer Naam

Samenvatting van functie:

